

CA

POMPE AUTOAMORÇANTE À ANNEAU LIQUIDE



Données techniques

Exécution

Electropompes monobloc autoamorçantes à anneau liquide avec roue à ailettes radiales.
 CA : Version avec corps de pompe et lanterne en fonte.

Utilisations

- Pour liquides propres sans particules abrasives, sans matières en suspension, non explosifs, non agressifs pour les matériaux de la pompe.
- Lorsqu'il y a présence d'air ou de gaz dans le liquide à pomper ou que l'alimentation en eau à l'aspiration de la pompe n'est pas constante.
- Pour l'approvisionnement en eau avec l'aspiration de puits.
- Pour augmenter la pression du réseau de distribution (*s'en tenir aux prescriptions locales*).

Limites d'utilisation

Température du liquide de -10 °C à +90 °C.
 Température ambiante jusqu'à 40 °C.
 Hauteur d'aspiration manométrique jusqu'à 9 m.
 Service continu.

Construction

Composant	CA
Corps de pompe Lanterne de raccord.	Fonte GJL-200 EN 1561
Roue	Laiton P-Cu Zn 40 Pb 2 UNI 5705
Arbre	Acier au chrome 1.4104 EN10088 (AISI 430)
Garniture mécanique	Carbone dur / Céramique / NBR

Moteur

Moteur à induction à 2 pôles, 50 Hz ($n = 2900 \text{ trs/min}$).

CA : triphasé 230/400 V $\pm 10\%$.

CAM : monophasé 230 V $\pm 10\%$, avec protection thermique.

Condensateur à l'intérieur de la boîte à bornes.

Isolation classe F.

Protection **IP 54**.

Moteur triphasé haut rendement IE3 à partir de 0,75 kW.

Exécution selon : EN 60034-1; EN 60034-30-1; EN 60335-1; EN 60335-2-41.

Exécutions spéciales sur demande

- Autres voltages.
- Fréquence 60 Hz.
- Protection IP 55.
- Garniture mécanique spéciale.
- Pour liquide ou ambiance avec températures plus élevées ou plus basses.
- Corps de pompe et lanterne en bronze.



Graphique d'utilisation $n \approx 2900 \text{ trs/min}$

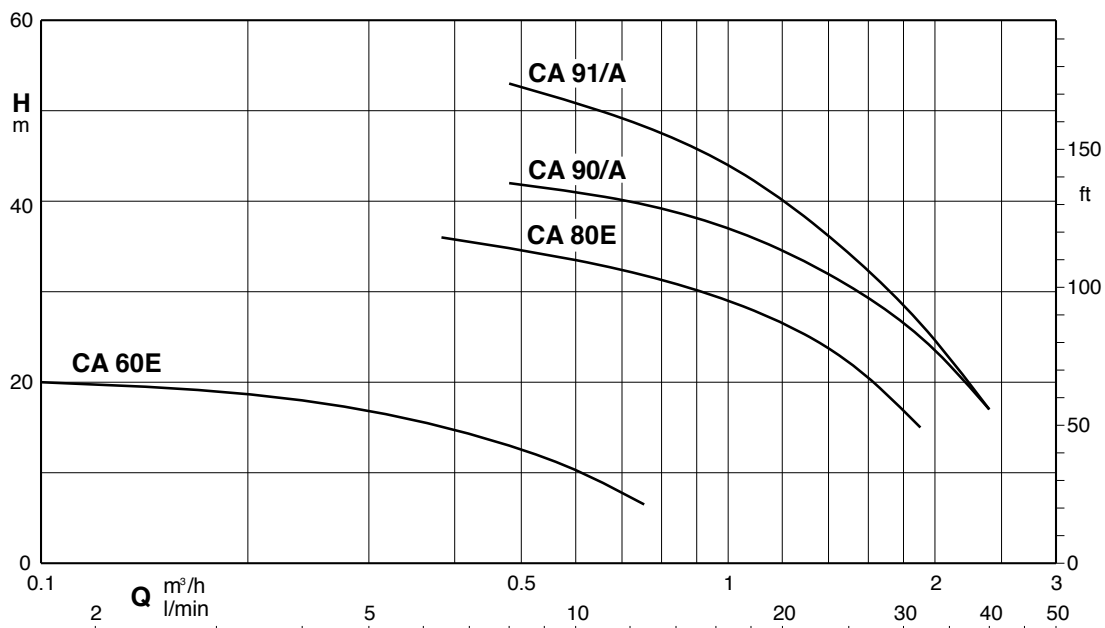

Performances n ≈ 2900 trs/min

Référence	MOTEUR			Asp. F	Ref. F	m³/h l/min	0.12	0.24	0.38	0.48	0.6	0.75	1	1.2	1.5	1.89	2.4	
	Tension	kW	A				2	4	6.3	8	10	12.5	16	20	25	31.5	40	
CA 60	400	0.15	1	1/2"	1/2"	H m	20	18	15.5	13	10.5	6.5	-	-	-	-	-	-
CAM 60	230		1.6															
CA 80	400	0.45	1.6	3/4"	3/4"		-	-	36	35	33.5	31.5	29	26	22	15	-	-
CAM 80	230		3.3															
CA 90	400	0.55	1.7	1"	1"		-	-	-	42	41	40	37	34	30	25	17	-
CAM 90	230		4.5															
CA 91	400	0.75	2.2	1"	1"		-	-	-	53	51	48	44	39	34	26.5	17	-
CAM 91	230		5.7															

Dimensions et poids

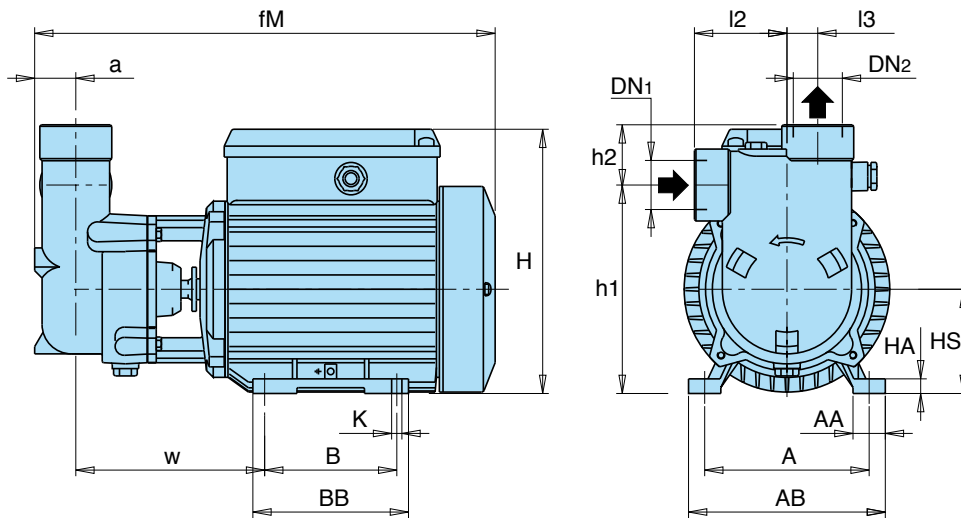

Référence	DN1	DN2	Dimension mm															Poids kg	
			ISO 228	a	fM	HS	h2	h1	H	BB	B	AB	A	AA	K	I2	I3		w
CA 60	1/2"	1/2"	18	256	63	25	103	158	96	80	122	100	22	7	45	14	103	8	6
CA 80	3/4"	3/4"	23	272	63	27	126	158	96	80	122	100	22	7	55	17	109	8	7.6
CA 90	1"	1"	28	318	71	41	142	182	106	90	134	112	22	7	63	21	128	10	10.8
CA 91																			11.4

Courbes caractéristiques n ≈ 2900 trs/min

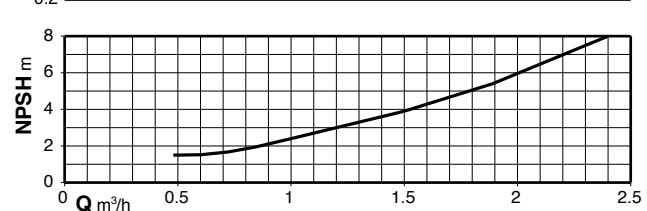
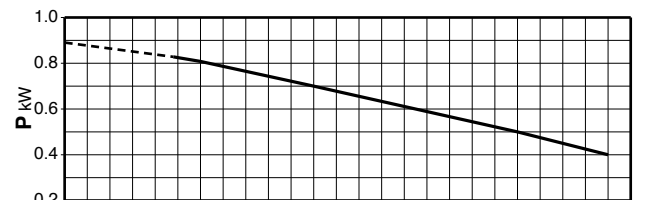
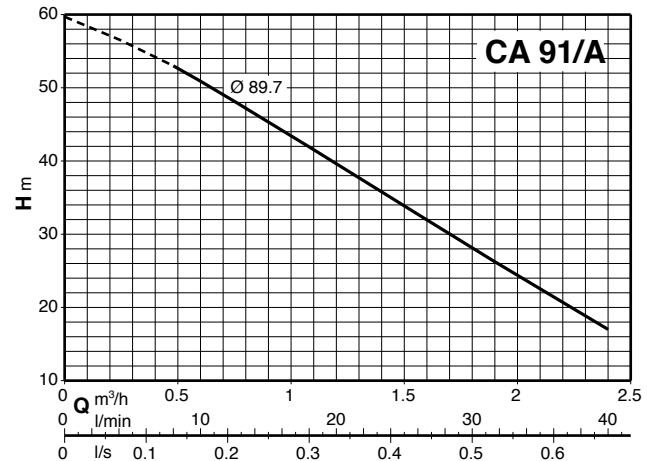
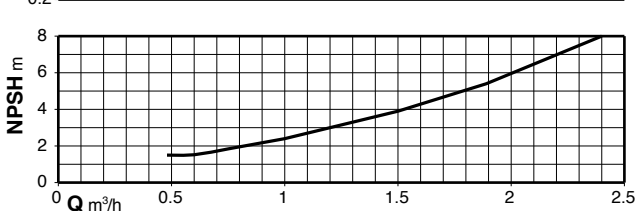
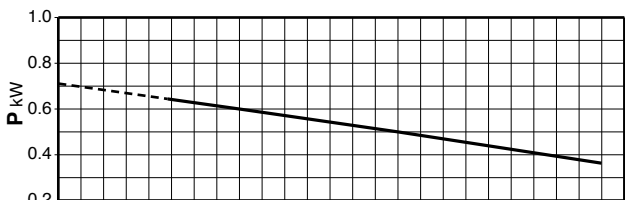
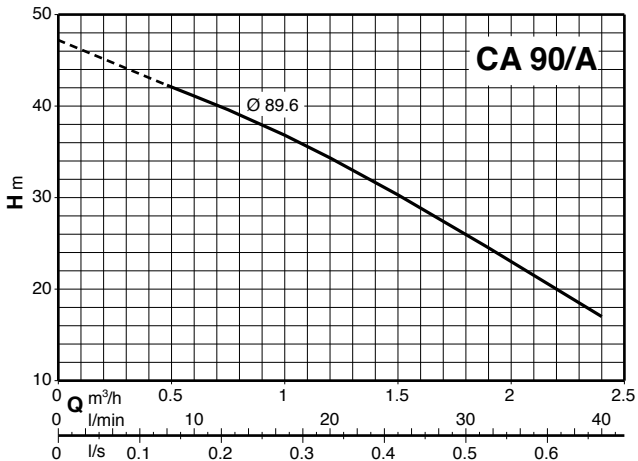
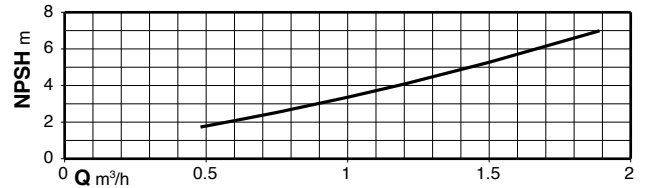
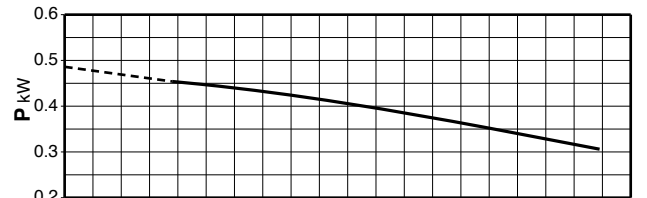
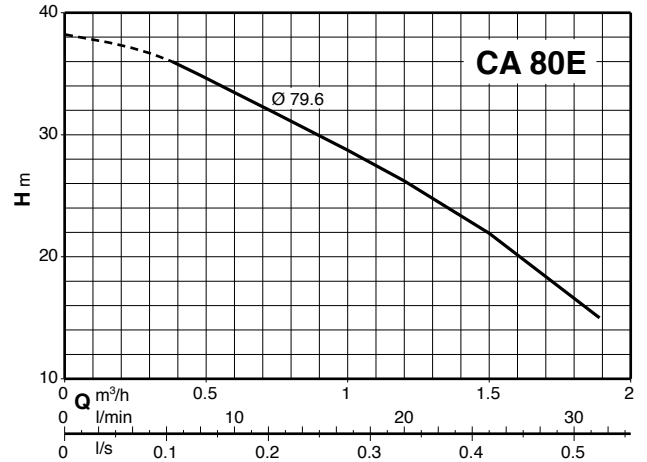
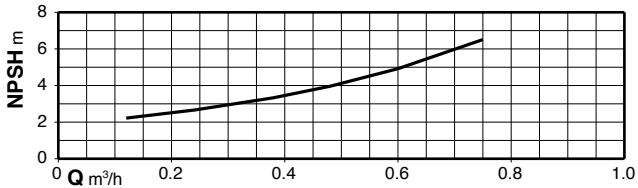
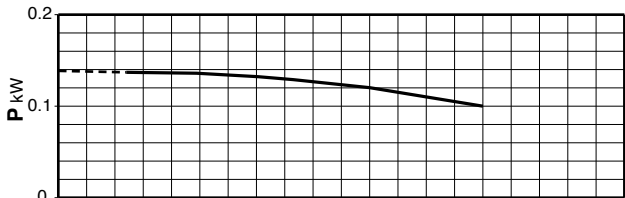
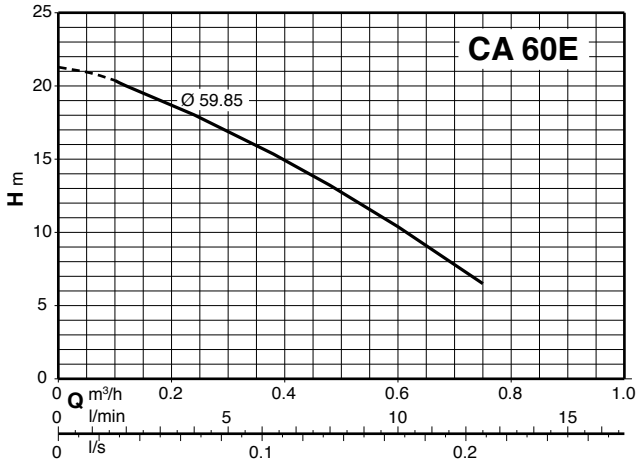

Caractéristiques constructives

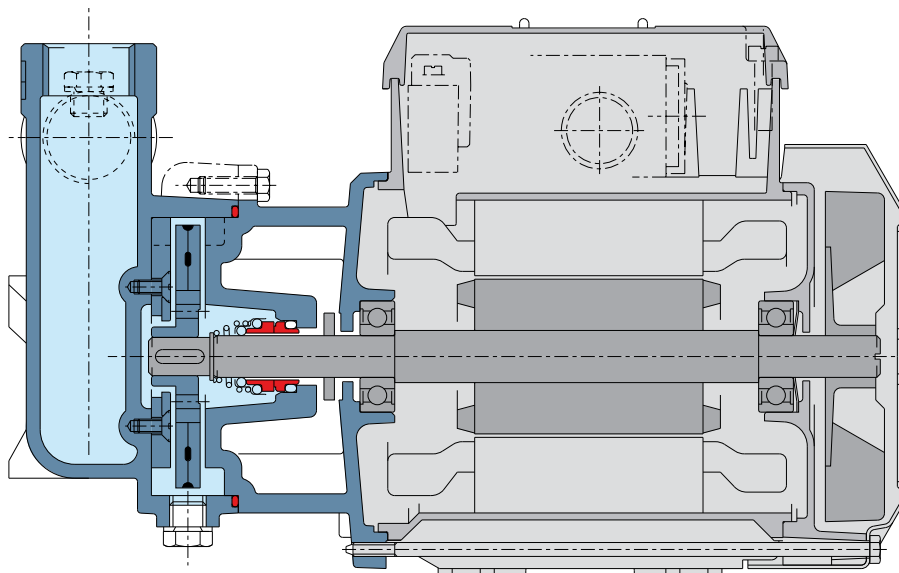

Amorçage rapide

Un clapet incorporé ainsi que le dessin du corps permettent un amorçage rapide une fois le corps rempli d'eau.

Fiabilité d'utilisation

Pour les parties en contact avec le liquide pompé il est possible de choisir la fonte ou le bronze ce qui permet l'utilisation des pompes pour le pompage de liquides très variés.

Entretien facile

La construction avec bague anti-usure vissé au corps permet le remplacement aisé en cas d'usure et facilite l'entretien.